

Jackery

Model: JE-2000A

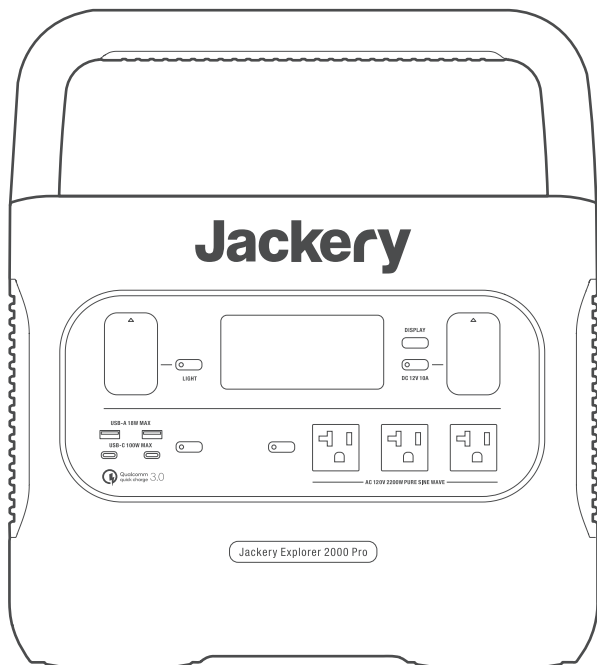

USER MANUAL

Jackery Explorer 2000 Pro

Contact us:

hello@jackery.com

1-888-502-2236(US)

Version: JAK-UM-V1.0

Congratulations on your new Jackery Explorer 2000 Pro. Please read this manual carefully before using the product, particularly the relevant precautions to ensure proper use. Keep this manual in an accessible place for frequent reference.

In compliance with laws and regulations, the right of final interpretation of this document and all related documents of this product resides with the Company.

Please kindly notice that no further notifications will be given in case of any update, revision or termination.

Technical Specifications

GENERAL INFO

Name	Jackery Explorer 2000 Pro
Model	JE-2000A
Capacity	Lithium-ion 50Ah/43.2V (2160Wh)
Size & weight	approx. 38.4x26.90x30.75cm & approx. 19.5kg
Lifecycles	1000 cycles to 80%+ capacity

OUTPUT PORTS

AC Output(×3)	120V, 60Hz, 18.3A Max, 2200W rated output, 4400W peak surge
USB-A output(×2)	Quick Charge 3.0, 18W Max 5-6V≈3A, 6-9V≈2A, 9-12V≈1.5A
USB-C Output(×2)	100W Max 5V≈3A, 9V≈3A, 12V≈3A, 15V≈3A, 20V≈5A
Car Port(×1)	12V≈10A

INPUT PORTS

AC Input	120V, 60Hz, 15A Max
DC Input	11V-17.5V(Working Voltage)≈8A Max, Double to 8A Max 17.5V-60V (Working Voltage)≈12A, Double to 24A/1400W Max

ENVIRONMENTAL OPERATING TEMPERATURE

Charge Temperature	0~40 °C (32~104 °F)
Discharge Temperature	-10~40 °C (14~104 °F)

CERTIFICATIONS:         

- ※ USB Type-C® and USB-C® are registered trademarks of USB Implementers Forum.
- ※ Qualcomm Quick Charge is a product of Qualcomm Technologies, Inc. and/or its subsidiaries. Qualcomm and Quick Charge are trademarks or registered trademarks of Qualcomm Incorporated.

PACKAGE LIST

①

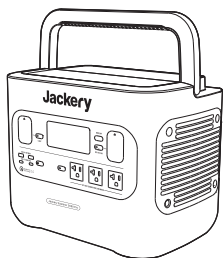

Jackery Explorer 2000 Pro ×1

②

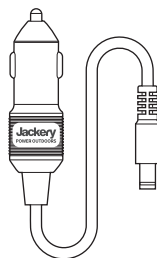

Car Charge Cable ×1

③

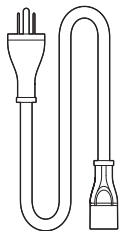

AC Charge Cable ×1

④

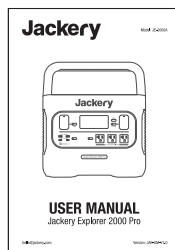

Quick Start Guide ×1

Get to Know Your Gear

Product Appearance

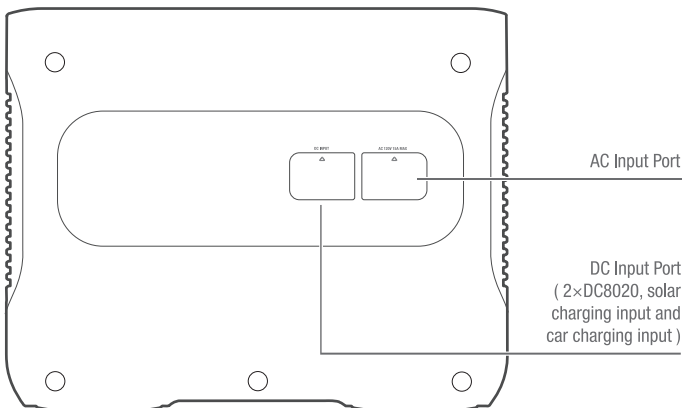
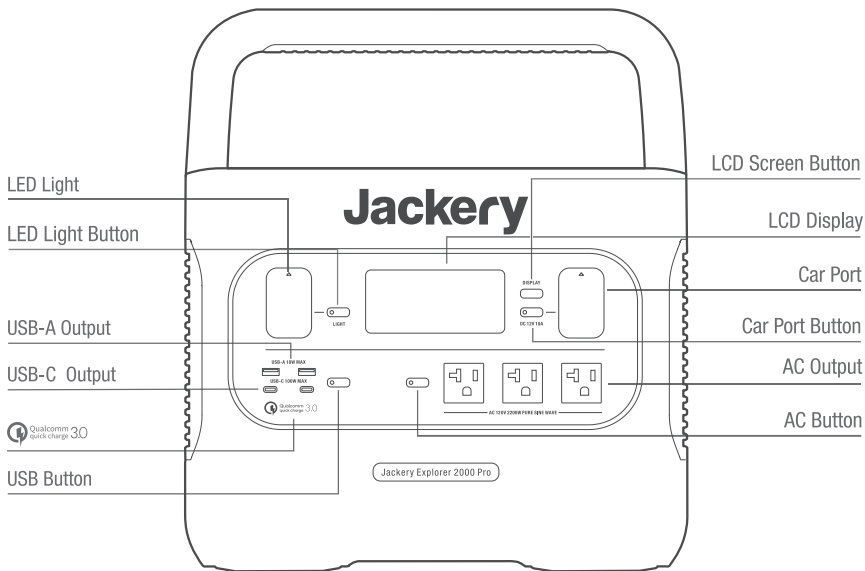

LCD Display

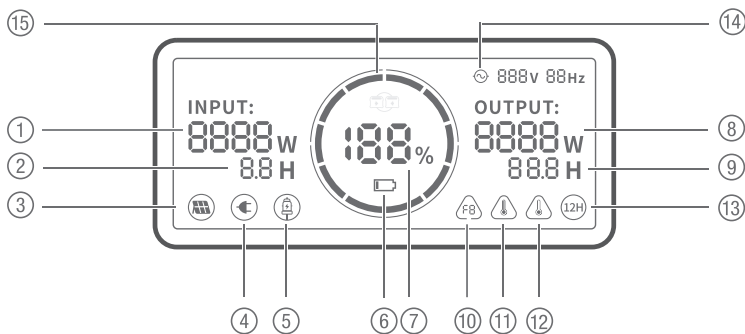

① INPUT: 8888 W 8.8 H	Input Power	⑧ OUTPUT: 8888 W 88.8 H	Output Power
② INPUT: 8888 W 8.8 H	Remaining Charge Time	⑨ OUTPUT: 8888 W 88.8 H	Remaining Discharge Time
③	Solar Charging Indicator	⑩	Error Code
④	AC Wall Charging Indicator	⑪	High Temperature Warning
⑤	Car Charging Indicator	⑫	Low Temperature Warning
⑥	Low Battery Indicator	⑬	Low Power Mode
⑦	Remaining Battery Percentage	⑭	AC Power Indicator
⑮	Battery Power Indicator		

Battery Power Indicator () :

When the product is being charged, the orange circle around the battery percentage will light up in sequence. When charging other devices, the orange circle will stay on.

Low Battery Indicator () :

When the battery is less than 20%, the Low Battery Indicator will stay on. When less than 5%, the Low Battery Indicator will flash. When it is being charged, the Indicator will be off.

Low Power Mode () :

To avoid forgetting to turn off the output during use that results in battery consumption, the product turns the Low Power Mode off by default. This occurs when no device is connected or the connected device is less than or equal to a certain value. (Refer to the table below for more details), the device will automatically shut down after 12 hours.

Output	Output Power	Defaults
AC Output	$\leq 25W$	The device will automatically shut down after 12 hours
USB Output	$\leq 2W$	The device will automatically shut down after 12 hours
Car Output	$\leq 2W$	The device will automatically shut down after 12 hours

To turn on the Low Power Mode: Long press the AC Button and DISPLAY Button until the Low Power Mode icon lights up. In Low Power Mode, please remember to turn off the output to avoid battery consumption.

To turn off the Low Power Mode: Long press the AC Button and DISPLAY Button until the Low Power Mode icon disappears on the screen.

Error Code () :

If the codes F0 to F9 appear on the screen, please refer to the troubleshooting guide or contact our customer service for help.

Basic Operations

Power On/Off

AC Output On/Off: Press the AC Button, the AC Output operation indicator lights up. Then you can connect the equipment that needs AC charging. Press the AC Button again to turn off the AC Output.

USB Output On/Off: Press the USB Button, the USB Output operation indicator lights up. Then USB-A and USB-C Output Ports can be connected to external load devices. Press the USB Button again to turn off the USB Output.

Car Port On/Off: Press the Car Port Button, the Car Port operation indicator lights up. Then the Car Port can be connected to the external load devices. Press the Car Port Button again to turn off the output.

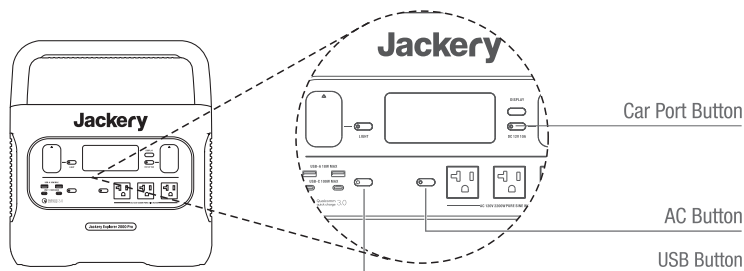

LCD Screen On/Off

To Turn On, press the DISPLAY Button, any Output Power Button, or LED Light Button. Or, when there's a charging input, the screen display will light up automatically.

To Turn Off, press the DISPLAY Button again and the screen display will turn off. Or, if there is no operation in 30 seconds, the product will enter a sleep state and the screen display will automatically turn off.

To get the screen always-on (under charging or discharging state), follow these steps: After the display screen lights up, double-click the DISPLAY Button and the mode of Always-On Display will be on.

To turn off Always-On Display, follow these steps: Press the DISPLAY Button and the screen will be turned off in 30 seconds.

Tip:

During Always-On mode, the screen automatically turns off after 2 hours without charging or discharging.

LED Light On/Off

There are three modes of LED Light: Low Light mode, Bright Light mode, and SOS mode.

The operations are as follows: Press the LED Light Button, the LED will be turned on. The light will always turn on in Low Light mode and the output power on the screen is 1W. Press again to enter the Bright Light mode and the output power on the screen is 3W. Press the third time to enter the SOS mode and the output power on the screen is 3W. Then, press again to turn off the LED Light. In any of these modes, the light can be turned off by a long press.

Charging Your Jackery Explorer 2000 Pro

Green energy first: We advocate to use the green energy first. This product supports two modes of charging at the same time: solar charging and AC wall charging.

When AC wall charging and solar charging are turned on at the same time, the product will give priority to solar charging and both methods will be used to charge the battery at the maximum permissible power.

Charging from the wall

Please use the AC cable included in the package.

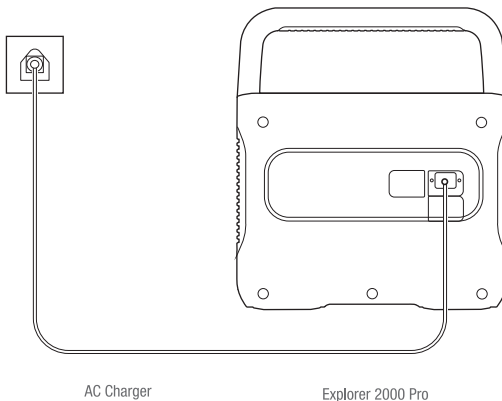

Charging from Solar

Solar Generator Connector (Tip: This accessory is sold separately)

Two or three solar panels can be connected in series through this adapter. To ensure that the solar panels can exert the maximum power output, please make sure to use the same type of solar panels when connected in series.

Functions of Main Ports

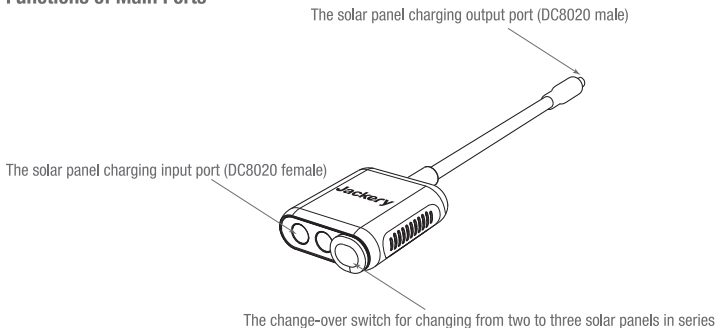

- ❶ The solar panel charging output port (DC8020 male): When charging, plug this port into the DC input port of the Jackery Explorer 2000 Pro.
- ❷ The solar panel charging input port (DC8020 female): When charging, connect solar panel(s) to this port.
- ❸ The change-over switch for changing from two to three solar panels in series: When connecting two solar panels to charge, the switch should be kept OFF, otherwise it cannot be charged. If the switch is ON, three solar panels need to be connected at the same time to use it.

How to Use (Take 200W Solar Panel As An Example)

Jackery SolarSaga solar panels (68W, 100W and 200W) are equipped with 2 port types at the output interface. Please refer to the following illustrations to connect the solar panel and the adapter.

When connecting two 200W solar panels, please operate as follows:

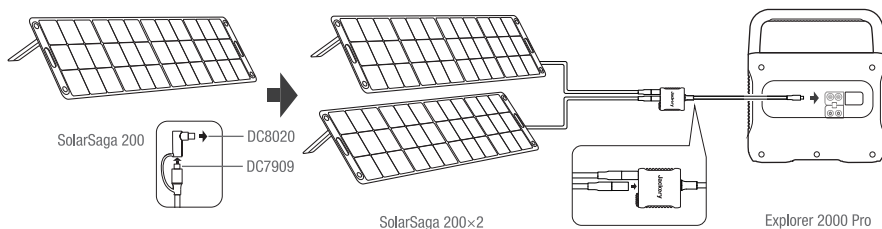

When connecting three solar panels, please operate as follows:

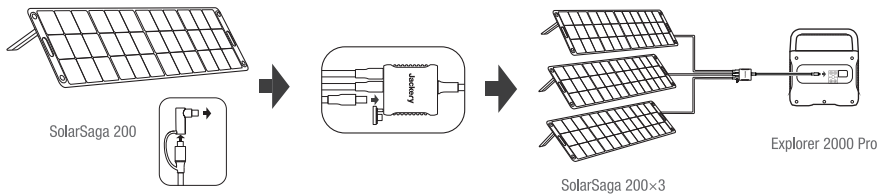

Connection Operation Instructions: When charging, please connect the connector to the DC input port of the power station before connecting the solar panel. When the power station is fully charged, make sure to remove the solar panel first, then remove the connector from the power station.

Solar Panels Connection Guide

Users can use our solar panels to charge this product in series or parallel as shown in the following illustrations.

Example 1

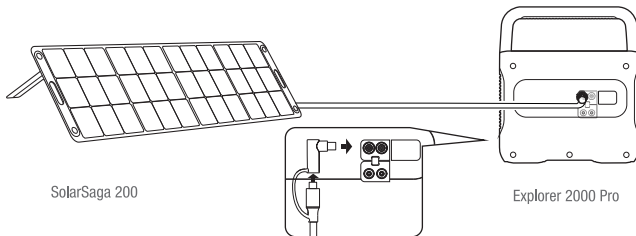

Example 2

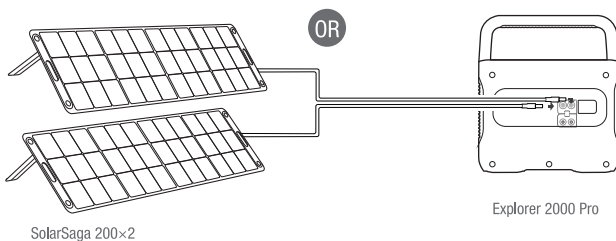
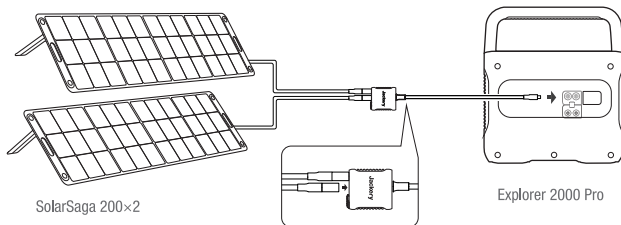

Example 3

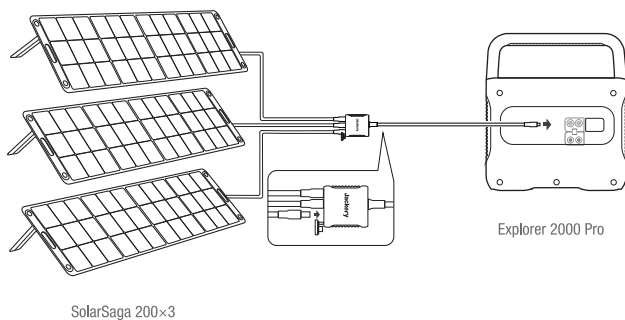

Example 4

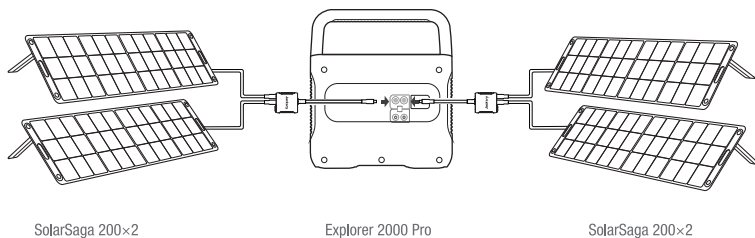

Example 5

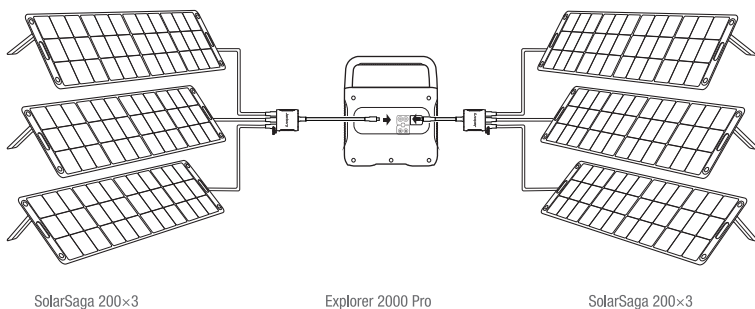

Caution: When the two inputs are used at the same time, please make sure to use the same type of solar panel and the number of solar panels in the two inputs must be the same to avoid damage or charging problems of the equipment due to inconsistent voltages of the two channels.

The following way of connections are prohibited to charge this product:

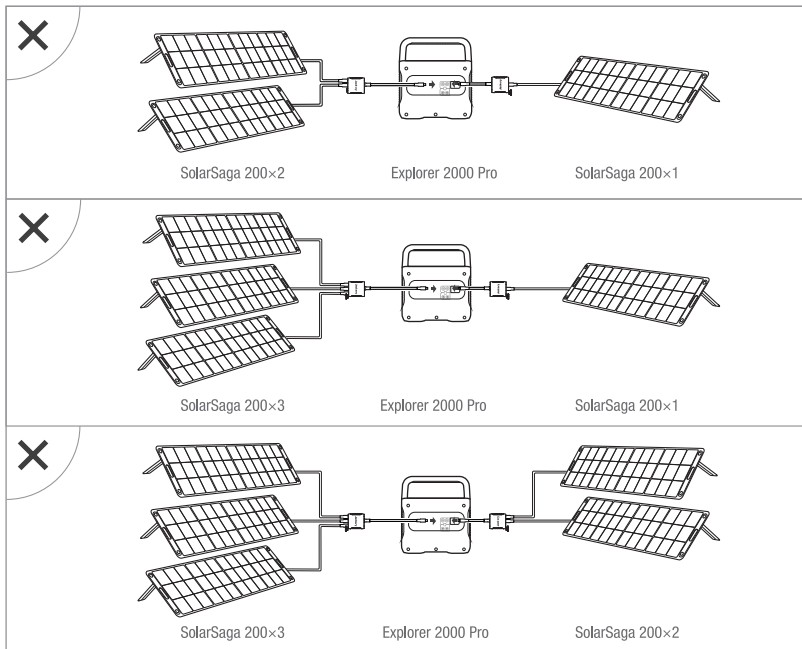

Charging in the Car

This product can be charged with a 12V car charger. Please start the vehicle before charging to prevent draining the car battery and prevent your vehicle from being unable to start.

Meanwhile, please ensure that the car charger and the car cigarette lighter provide a good connection, and ensure that the car charger is fully inserted. In addition, if the vehicle is running on bumpy roads, it is forbidden to use the car charger in case it burns due to a poor connection. The Company will not be responsible for any loss caused by non-standard operation.

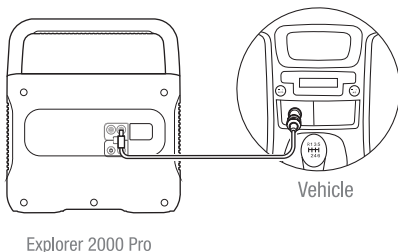

Safety Precautions When Charging

- ❶ When the two DC inputs of this product are used at the same time, please ensure that the number of solar panels connected in series is the same, and try to use the same type of solar panel.
- ❷ Do not charge from car charger and solar panel at the same time, otherwise, it will damage the car fuse.

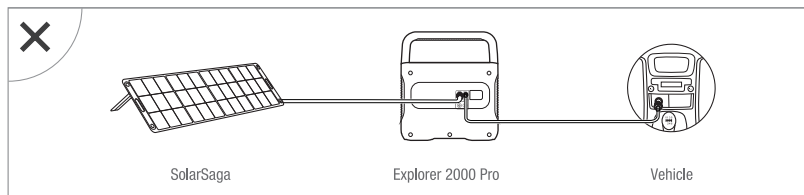

- ❸ Vehicle charging is only applicable in 12V vehicles, not in 24V ones. Please do not charge this product in 24V vehicle to avoid personal injury and property loss.
- ❹ It is recommended to use Jackery accessories - solar panels for solar charging. We will not be responsible for the losses caused by using other brands' solar panels.

Safety Precautions When Using

The basic safety precautions should be followed when using this product, including:

- a. Please read all instructions before using this product.
- b. Close supervision is required when using this product near children to reduce the risk.
- c. Risk of electric shock may occur if using accessories recommended or sold by non-professional product manufacturers.
- d. When the product is not in use, please unplug the power plug from the product's socket.
- e. Do not dismantle the product, which may lead to unpredictable risks such as fire, explosion or electric shock.
- f. Do not use the product through damaged cords or plugs, or damaged output cables, which may cause electric shock.
- g. Charge the product in a well ventilated area and do not restrict ventilation in any way.
- h. Please put the product in a ventilated and dry place to avoid rain and water to cause electric shock.
- i. Do not expose the product to fire or high temperature (under direct sunlight or in vehicle under high heat), which may cause accidents such as fire and explosion.

FAQ

Q: Can the product be brought on board a plane?

A: No, because this product is a lithium battery. According to the International Standards & Regulations for the Transportation of Hazardous Materials, no lithium batteries with more than 100 watt hours may be allowed in carry-on bags.

Q: Why is there sound when using?

A: The product adopts an air-cooled system, and the built-in fan helps the product to cool better. Slight noise when using is normal.

Q: Can I charge the Jackery Explorer 2000 Pro while a device is plugged in?

A: Yes, you can. When charged with AC input, it supports a maximum power output of 1800W. When charged with AC input + DC input (i.e. solar charging or car charging) simultaneously - it supports a maximum power output of 1800W. When charged with DC input (i.e. solar charging or car charging), it supports a maximum power output of 2200W.



Q: How to keep this product when it is not used for a long time?

A: If the battery is to be unused for a long time (more than 3 months), it should be maintained at 60-80% of the rated capacity (it's recommended to check and charge every 3 months). Store it in a dry and cool place with temperature range between 0 °C ~40 °C, and humidity 0%~60%. Avoid contact with corrosive substances, and far from fire and heat sources.

Q: Can it be used to jump start a car?

A: We are very sorry, but it cannot be used to jump start a vehicle. However, it can be used as power supply for automobiles. You can recharge the car via a Jackery power supply cord, which is available for purchase separately.













Q: Why is the output to the low-power device automatically turned off after several hours?

A: In case of forgetting to turn off the output (causing the battery to drain), the Low Power Mode will be turned off by default. That is, when the port is connected to a small load device (AC Output ≤ 25W, USB Output ≤ 2W, Car Port ≤ 2W) for 12 hours, the device will automatically be turned off. In case you want to resume recharging, press the car port button/USB button/AC button to restart the device. If you want to turn on the Low Power Mode, long press the AC Button and DISPLAY until the Low Power Mode icon  appears on the screen. If you need to turn off the Low Power Mode, repeat the above operation until .

Q: Why does the USB Output operation indicator light up, the load device has no charging input or can't work normally?

A: Please check whether the load device is broken firstly. If the device is normal, press the USB Button to restart the output.

Troubleshooting

Errors	Types	Solutions
Error Code (F0-F9)	 BMS communication failure	Contact after-sales service
	 inverter communication failure	Contact after-sales service
	 charging module communication failure	Contact after-sales service
	 battery failure	Contact after-sales service
	 battery over-voltage	Contact after-sales service
	 battery under-voltage	Contact after-sales service
	 inverter error	Contact after-sales service
	 charging module error	Contact after-sales service
	 Overcurrent/short circuit charging or discharging protection	Resolve the problem by pulling out plug or electrical appliances, the product can recover itself. If not solved, please contact our after-sales service.
	 DC output overcurrent/short circuit protection	Resume operation by pulling out electrical appliances, the product can recover itself. If not solved, please contact our after-sales service.
	High temperature warning	The product can recover itself after battery is cooled
	Low temperature warning	The product can recover itself after the ambient temperature increases

Warranty

Note: We only provide our warranty for the buyer who purchased on Amazon (Jackery Inc), Jackery website or local authorized dealers.

Limited Warranty

Jackery Inc. warrants to the original consumer purchaser that the Jackery product will be free from defects in workmanship and material under normal consumer use during the applicable warranty period identified in the 'Warranty Period' section below, subject to the exclusions set forth below.

This warranty statement sets forth Jackery's total and exclusive warranty obligation. We will not assume, nor authorize any person to assume for us, any other liability in connection with the sale of our products.

Warranty Period

The warranty period for Jackery power products is 36 months. In each case, the warranty period is measured starting on the date of purchase by the original consumer purchaser. The sales receipt from the first consumer purchase, or other reasonable documentary proof, is required in order to establish the start date of the warranty period.

Exchange

Jackery will replace (at Jackery's expense) any Jackery product that fails to operate during the applicable warranty period due to defect in workmanship or material. A replacement product assumes the remaining warranty of the original product.

Limited to Original Consumer Buyer

The warranty on Jackery's product is limited to the original consumer purchaser and is not transferable to any subsequent owner.

Jackery Inc.

© Copyright 2012-2022 Jackery Inc. All trademarks cited herein are the property of their respective owners.

The only warranties for Jackery products and services are set forth in the warranty statements accompanying such products and services. Jackery shall not be liable for technical or editorial errors or omissions contained herein.

First Edition: January 2022. Document Part Number: J2000P-UM-001. This user guide describes features that are common to most models.

FR

Jackery

Modèle : JE-2000A

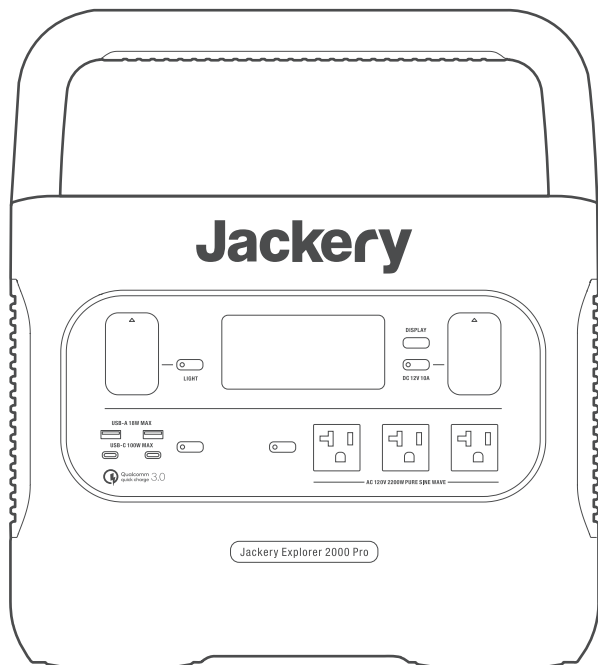

MANUEL D'UTILISATION

Jackery Explorer 2000 Pro

Contactez- nous:

hello@jackery.com

1-888-502-2236(US)

Version : JAK-UM-V1.0

Félicitations pour votre nouvelle acquisition, le Jackery Explorer 2000 Pro. Veuillez lire attentivement ce manuel avant d'utiliser le produit, en particulier les précautions à prendre pour garantir une utilisation correcte. Conservez ce manuel dans un endroit accessible pour pouvoir le consulter fréquemment. Conformément aux lois et règlements, le droit d'interprétation finale de ce document et de tous les documents relatifs à ce produit est réservé à notre Société. Veuillez noter qu'aucune autre notification ne sera communiquée dans le cas où le manuel est mis à jour, est révisé ou prend fin.

Spécifications techniques

INFORMATIONS GÉNÉRALES

Nom	Jackery Explorer 2000 Pro
Modèle	JE-2000A
Capacité	Lithium-ion 50Ah/43,2V (2160Wh)
Taille & poids	environ 38,4 x 26,90 x 30,75 cm & environ 19,5 kg
Des cycles de vie	Capacité de 1000 cycles à 80 %+

PORTS DE SORTIE

Sortie CA (×2)	120V, 60Hz, 18.3A Max, sortie nominale de 2200W, pointe de 4400W
Sortie USB-A (×2)	Quick Charge 3.0, 18W Max 5-6V==3A, 6-9V==2A, 9-12V==1,5A
Sortie USB-C (×2)	100W max. 5V==3A, 9V==3A, 12V==3A, 15V==3A, 20V==5A
Prise allume-cigare (×1)	12V==10A

PORTS D'ENTRÉE

Entrée CA	120V, 60Hz, 15A Max
Entrée CC	11V-17,5V(Tension de fonctionnement)==8A Max, double à 8A Max 17,5V-60V(Tension de fonctionnement)==12A, double à 24A/1400W Max

TEMPÉRATURE DE FONCTIONNEMENT

Température de charge	0~40 °C (32~104 °F)
Température de décharge	-10~40 °C (14~104 °F)

CERTIFICATIONS :         Qualcomm quick charge 3.0 

※ USB Type-C® et

USB-C® sont des marques déposées de USB Implementers Forum.

※ Qualcomm Quick Charge est un produit de Qualcomm Technologies, Inc. et/ou de ses filiales.

Qualcomm et Quick Charge sont des marques commerciales ou des marques déposées de Qualcomm Incorporated.

CONTENU DE L'EMBALLAGE

①

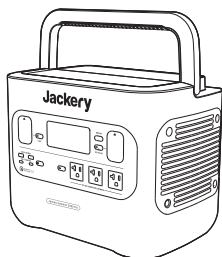

Jackery Explorer 2000 Pro ×1

②

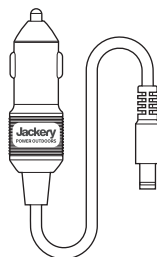

Câble de charge pour voiture ×1

③

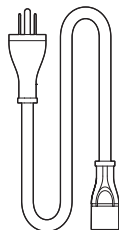

Câble de charge CA ×1

④

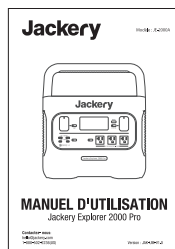

Guide de démarrage rapide ×1

Familiarisez-vous avec votre équipement

Apparence du produit

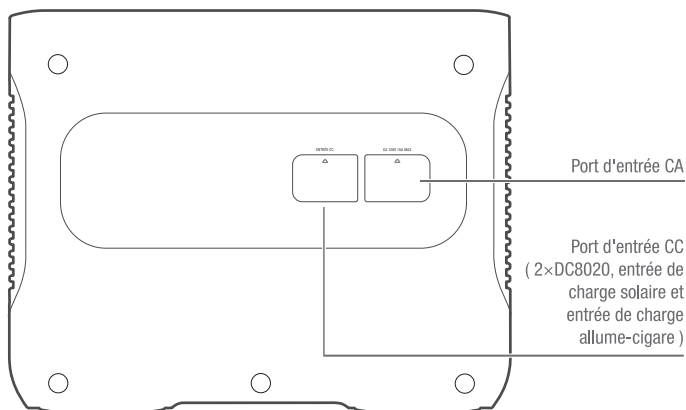
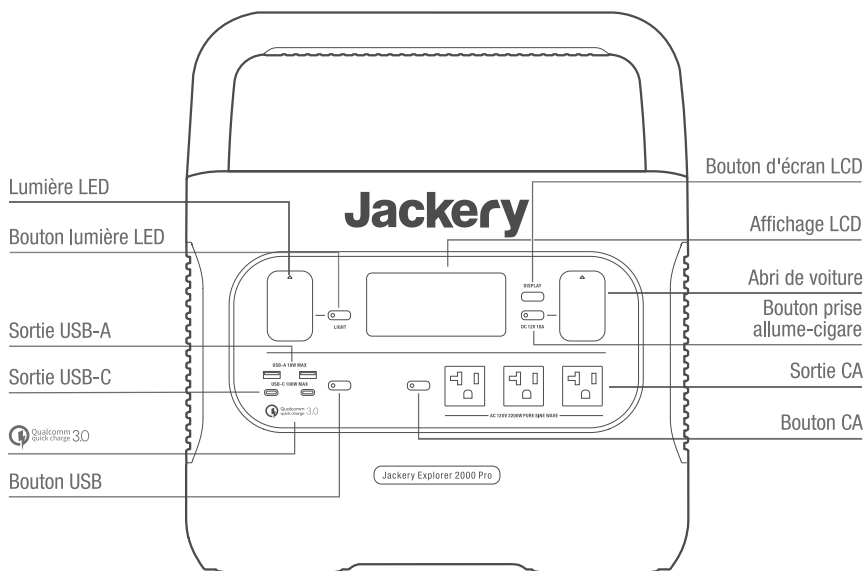

Affichage LCD

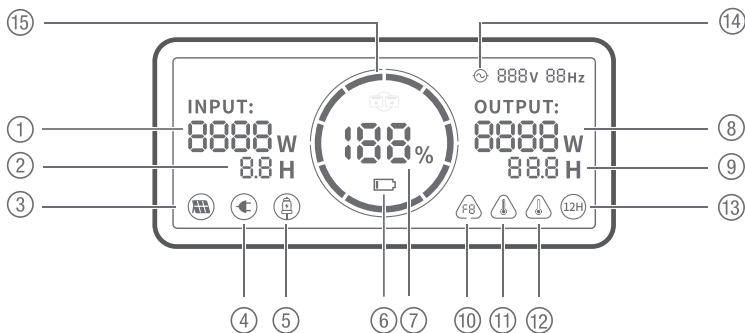

① INPUT: 8888 W 8.8 H	Puissance d'entrée	⑧ OUTPUT: 8888 W 8.8 H	Puissance de sortie
② INPUT: 8888 W 8.8 H	Temps de charge restant	⑨ OUTPUT: 8888 W 8.8 H	Temps de décharge restant
③ 	Indicateur de charge solaire	⑩ 	Code d'erreur
④ 	Indicateur de charge murale CA	⑪ 	Avertissement de température élevée
⑤ 	Indicateur de charge de voiture	⑫ 	Avertissement de basse température
⑥ 	Indicateur de batterie faible	⑬ 	Mode faible consommation
⑦ 188 %	Pourcentage de batterie restante	⑭ 	Indicateur d'alimentation CA
⑮ 	Indicateur de puissance de la batterie		

Indicateur de charge de la batterie () :

Lorsque le produit est en cours de charge, le cercle orange autour du pourcentage de la batterie s'allume . Lors de la recharge d'autres appareils, le cercle orange restera allumé.

Indicateur de batterie faible () :

Si la batterie est inférieure à 20 %, l'indicateur de batterie faible restera allumé. Si la batterie est inférieure à 5 %, l'indicateur de batterie faible clignotera. Si la batterie est en cours de chargement, l'indicateur sera éteint.

Mode faible consommation () :

Le produit désactive par défaut le mode faible consommation afin de ne pas laisser la sortie allumée lors d'une utilisation, ce qui entraînerait la consommation de la batterie. Cette situation se produit lorsqu'aucun appareil n'est connecté ou que l'appareil connecté est inférieur ou égal à une certaine valeur. (Voir le tableau ci-dessous pour plus de détails), l'appareil s'éteint automatiquement après 12 heures.

Sortie	Puissance de sortie	Valeurs par défaut
Sortie CA	≤25W	L'appareil s'éteint automatiquement après 12 heures.
Sortie USB	≤2W	L'appareil s'éteint automatiquement après 12 heures.
Sortie allume-cigare	≤2W	L'appareil s'éteint automatiquement après 12 heures.

Pour activer le mode faible consommation : restez appuyé sur le bouton CA et le bouton AFFICHAGE jusqu'à ce que l'icône du mode faible consommation s'allume. En mode faible consommation, n'oubliez pas d'éteindre la sortie pour éviter de consommer la batterie.

Pour désactiver le mode faible consommation : restez appuyé sur le bouton CA et le bouton AFFICHAGE jusqu'à ce que l'icône du mode faible consommation disparaisse de l'écran.

Code d'erreur () :

Si les codes F0 à F9 apparaissent à l'écran, veuillez consulter le guide de dépannage ou contacter notre service clientèle pour obtenir de l'aide.

Opérations de base

Mise sous/hors tension

Marche/arrêt de la sortie CA : appuyez sur le bouton CA, l'indicateur de fonctionnement de la sortie CA s'allume. Vous pouvez alors connecter l'équipement ayant besoin d'être rechargé par prise CA. Appuyez à nouveau sur le bouton CA pour éteindre la sortie CA.

Marche/arrêt de la sortie USB : appuyez sur le bouton USB, l'indicateur de fonctionnement de la sortie USB s'allume. Les ports de sortie USB-A et USB-C peuvent alors être connectés à des dispositifs externes. Appuyez à nouveau sur le bouton USB pour éteindre la sortie USB.

Marche/arrêt de la prise allume-cigare : appuyez sur le bouton prise allume-cigare, l'indicateur de fonctionnement de la prise allume-cigare s'allume. La prise allume-cigare peut alors être connectée à des dispositifs externes. Appuyez à nouveau sur le bouton prise allume-cigare pour éteindre la sortie.

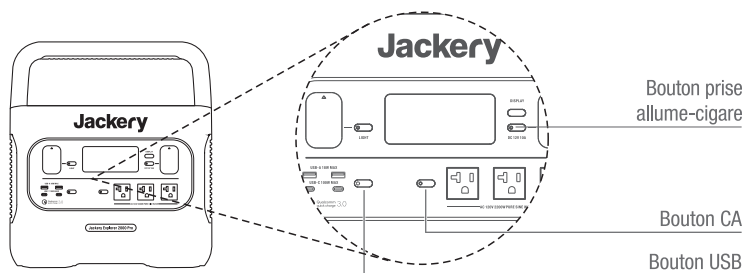

Marche/arrêt de l'écran LCD

Pour allumer l'écran, appuyez sur le bouton AFFICHAGE, sur n'importe quel bouton d'alimentation de sortie ou sur le bouton de la lumière LED. Ou, si la prise d'entrée de charge est branchée, l'écran s'allumera automatiquement.

Pour l'éteindre, appuyez à nouveau sur le bouton AFFICHAGE. Ou, si aucune opération n'est effectuée dans les 30 secondes, l'appareil passera en mode veille et l'écran s'éteindra automatiquement.

Pour que l'écran reste allumé (en état de charge ou de décharge), procédez comme suit : une fois l'écran d'affichage allumé, appuyez deux fois sur le bouton AFFICHAGE et le mode Affichage permanent s'activera.

Pour désactiver l'Affichage permanent, procédez comme suit : appuyez sur le bouton AFFICHAGE et l'écran s'éteindra en 30 secondes.

Conseils :

En mode Affichage permanent, l'écran s'éteint automatiquement si le produit est resté 2 heures sans être chargé ou déchargé.

Marche/arrêt de l'éclairage LED

Il existe trois modes d'éclairage LED : le mode faible luminosité, le mode forte luminosité et le mode SOS.

Les instructions sont les suivantes : appuyez sur le bouton éclairage LED, la LED s'allume. La lumière s'allume toujours en mode faible luminosité et la puissance de sortie sur l'écran est de 1W. Appuyez à nouveau sur le bouton pour passer en mode forte luminosité et la puissance de sortie sur l'écran est de 3W. Appuyez une troisième fois pour passer en mode SOS et la puissance de sortie sur l'écran est de 3W. Enfin, appuyez à nouveau sur ce bouton pour éteindre la lumière LED. Dans tous ces modes, la lumière peut être éteinte en maintenant le bouton enfoncé.

Recharge de votre Jackery Explorer 2000 Pro

L'énergie verte d'abord : nous préconisons l'utilisation de l'énergie verte en premier. Ce produit prend en charge deux modes de recharge simultanés : la recharge solaire et la recharge par prise murale CA.

Quand la recharge par prise murale CA et la recharge solaire sont effectuées en même temps, le produit privilégie la recharge solaire. Les deux méthodes sont utilisées pour charger la batterie à la puissance maximale autorisée.

Recharge à partir d'une prise murale

Veuillez utiliser le câble CA inclus dans l'emballage.

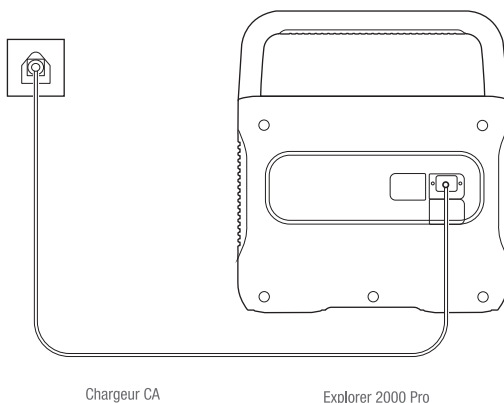

Recharge à partir de l'énergie solaire

Connecteur de générateur solaire (Astuce : cet accessoire est vendu séparément).

Deux ou trois panneaux solaires peuvent être connectés simultanément grâce à cet adaptateur. Pour que les panneaux solaires puissent fournir une puissance de sortie maximale, veillez à utiliser le même type de panneau solaire lorsqu'ils sont connectés simultanément.

Fonctions des ports principaux

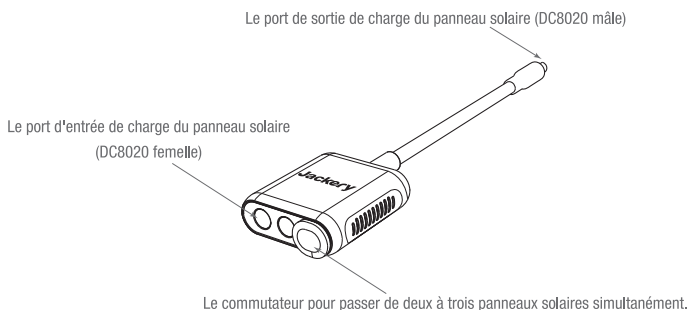

- 1 Le port de l'unité de sortie de charge du panneau solaire (DC8020 mâle) : lors de la recharge, branchez ce port sur le port d'entrée CC du Jackery Explorer 2000 Pro.
- 2 Le port d'entrée de charge du panneau solaire (DC8020 femelle) : lors de la recharge, connectez le(s) panneau(x) solaire(s) à ce port.
- 3 Le commutateur pour passer de deux à trois panneaux solaires simultanément : lorsque vous connectez deux panneaux solaires pour la recharge, l'interrupteur doit être maintenu sur OFF, sinon la recharge ne peut pas se faire. Si l'interrupteur est sur ON, trois panneaux solaires doivent être connectés en même temps pour l'utiliser.

Mode d'emploi (exemple d'un panneau solaire de 200W)

Les panneaux solaires Jackery SolarSaga (68W, 100W et 200W) sont équipés de 2 types de ports au niveau de l'interface de sortie. Veuillez vous référer aux illustrations suivantes pour connecter le panneau solaire et l'adaptateur.

Pour connecter deux panneaux solaires de 200W, veuillez opérer comme suit :

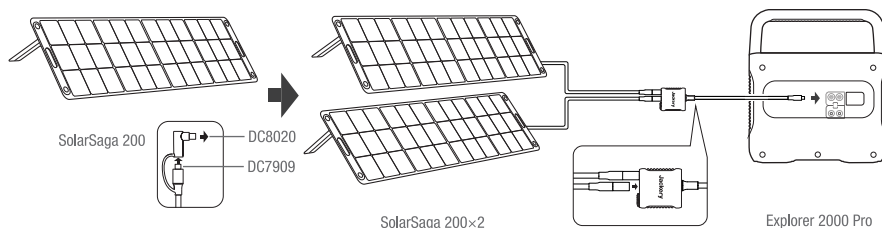

Pour connecter trois panneaux solaires, veuillez opérer comme suit :

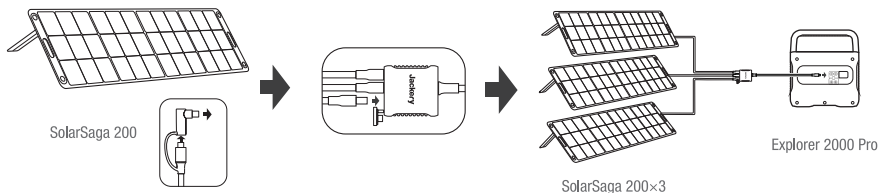

Note sur l'opération de connexion : Veuillez d'abord connecter le boîtier adaptateur de la série de panneaux solaires au port d'entrée CC du générateur d'énergie. Après une charge complète, veuillez d'abord retirer le panneau solaire, puis le boîtier de l'adaptateur série du générateur d'énergie.

Guide de connexion des panneaux solaires

Les utilisateurs peuvent utiliser un de nos panneaux solaires en complément ou plusieurs pour recharger ce produit, comme indiqué dans les illustrations suivantes.

Exemple 1

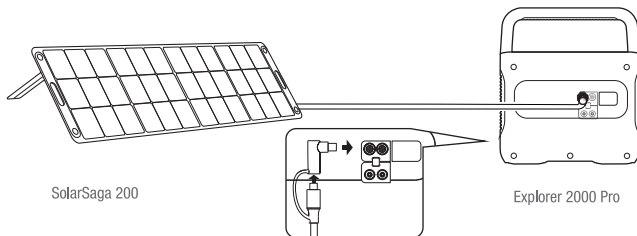

Exemple 2

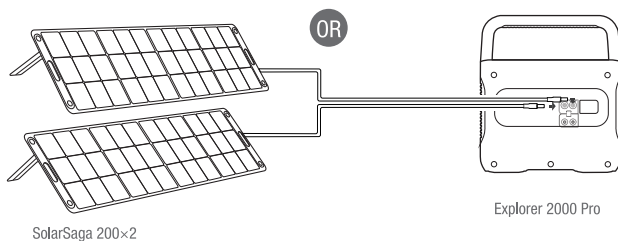
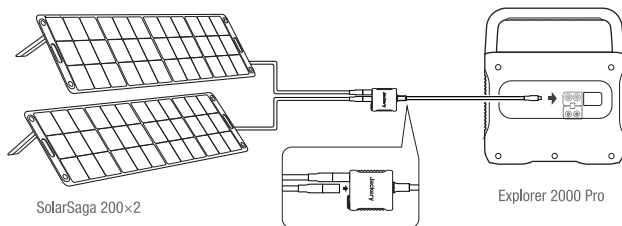

Exemple 3

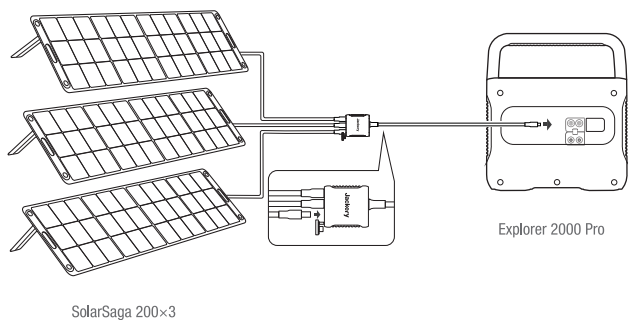

Exemple 4

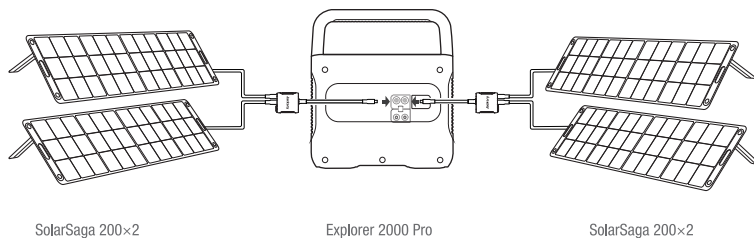

Exemple 5

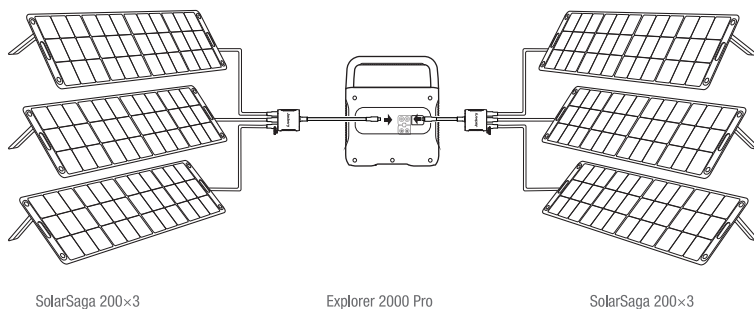

Attention : Si les deux entrées sont utilisées en même temps, veuillez vous assurer d'utiliser le même type de panneau solaire ainsi qu'une quantité identique dans les deux entrées afin d'éviter tout dommage ou problème de charge de l'équipement causé par des tensions incohérentes des deux canaux.

Les modes de connexion suivants sont interdits pour recharger ce produit :

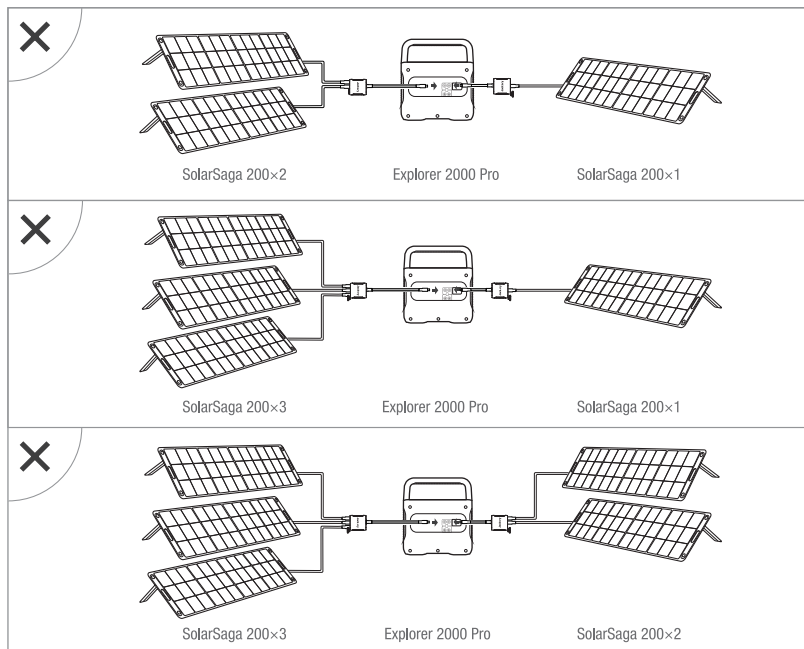

Recharge dans la voiture

Ce produit peut être rechargé avec un allume-cigare de 12V. Veuillez démarrer le véhicule avant de le recharger pour éviter de vider la batterie de la voiture et d'empêcher votre véhicule de redémarrer. Veuillez vous assurer que le chargeur de l'allume-cigare et la prise de l'allume-cigare de la voiture fournissent une bonne connexion. De plus, assurez-vous que le chargeur de l'allume-cigare est complètement inséré. Si le véhicule roule sur des routes cahoteuses, il est interdit d'utiliser le chargeur de l'allume-cigare, car il pourrait prendre feu à cause d'une mauvaise connexion. Notre Société ne sera pas tenue pour responsable de toute perte causée par un fonctionnement non conforme.

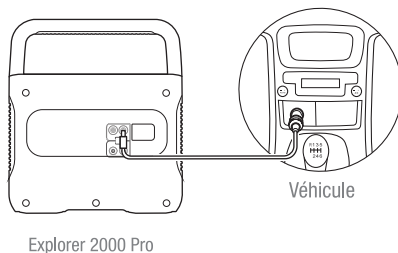

Précautions relatives à la sécurité lors de l'utilisation

- ❶ Lorsque les deux entrées CC de ce produit sont utilisées en même temps, veuillez vous assurer que le nombre ainsi que le type de panneaux solaires connectés en série est le même.
- ❷ Ne rechargez pas le produit à partir du chargeur de l'allume-cigare et du panneau solaire en même temps, car cela risquerait d'endommager le fusible de la voiture.

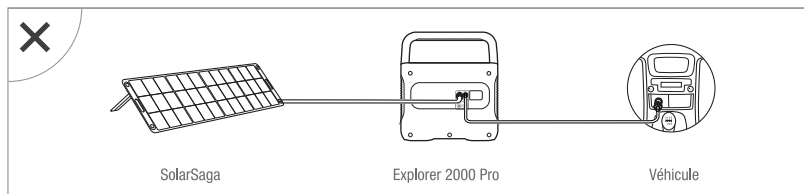

- ❸ La recharge par le véhicule n'est applicable qu'aux véhicules 12V, pas aux véhicules 24V. Veuillez ne pas recharger ce produit dans un véhicule 24V pour éviter les blessures et les pertes matérielles.
- ❹ Il est recommandé d'utiliser les accessoires Jackery, tels que les panneaux solaires pour effectuer la recharge solaire. Nous ne serons pas tenus pour responsables des pertes causées par l'utilisation de panneaux solaires d'autres marques.

Consignes de sécurité lors de l'utilisation

Les précautions de sécurité de base doivent être respectées lors de l'utilisation de ce produit, notamment :

- a. Veuillez lire toutes les instructions avant d'utiliser ce produit.
- b. Une étroite surveillance est nécessaire lors de l'utilisation de ce produit à proximité d'enfants afin de réduire les risques.
- c. Un risque de décharge électrique peut se produire en cas d'utilisation d'accessoires recommandés ou vendus par des fabricants non professionnels.
- d. Lorsque le produit n'est pas utilisé, veuillez débrancher la fiche d'alimentation de la prise du produit.
- e. Ne démontez pas le produit, ce qui pourrait entraîner des risques imprévisibles tels qu'un incendie, une explosion ou une décharge électrique.
- f. N'utilisez pas le produit à travers des cordons ou des fiches endommagés, ou des câbles de sortie endommagés, ce qui pourrait provoquer une décharge électrique.
- g. Rechargez le produit dans un endroit bien ventilé et ne limitez en aucun cas la ventilation.
- h. Veuillez placer le produit dans un endroit ventilé et sec pour éviter que la pluie et l'eau ne provoquent des décharges électriques.
- i. N'exposez pas le produit au feu ou à une température élevée (sous la lumière directe du soleil ou dans un véhicule soumis à une forte chaleur), ce qui pourrait provoquer des accidents tels qu'un incendie ou une explosion.

FAQ

Q : Peut-on emporter le produit à bord d'un avion ?

R : Non, car ce produit est une batterie au lithium. Selon les normes et règlements internationaux relatifs au transport des marchandises dangereuses, aucune batterie au lithium de plus de 100 watts-heures ne peut être autorisée dans les bagages à main.

Q : Pourquoi y a-t-il du bruit lors de l'utilisation ?

R : Le produit est doté d'un système de refroidissement par air et le ventilateur intégré aide le produit à mieux se refroidir. Un léger bruit lors de l'utilisation est normal.

Q : Est-il possible de recharger le Jackery Explorer 2000 Pro tout en branchant un appareil ?

R : Oui, c'est possible. Lorsqu'il est rechargé via l'entrée CA, il supporte une puissance de sortie maximale de 1800 W. Lorsqu'il est rechargé via l'entrée CA et l'entrée CC (c'est-à-dire via la recharge solaire ou la recharge par l'allume-cigare) simultanément, il supporte une puissance de sortie maximale de 1800 W. Lorsqu'il est rechargé via l'entrée CC (c'est-à-dire via la recharge solaire ou la recharge par l'allume-cigare), il supporte une puissance de sortie maximale de 2200 W.



Q : Comment conserver ce produit lorsqu'il n'est pas utilisé pendant une longue période ?

R : Si la batterie n'est pas utilisée pendant une longue période (plus de 3 mois), elle doit être maintenue à 60-80 % de sa capacité nominale (il est recommandé de la vérifier et de la recharger tous les 3 mois). Stockez le produit dans un endroit sec et frais avec une température comprise entre 0 °C et 40 °C et une humidité entre 0 % et 60 %. Évitez tout contact avec des substances corrosives, et tenez-le éloigné du feu et des sources de chaleur.

Q : Peut-on l'utiliser comme source d'alimentation pour le démarrage d'une voiture ?

R : Nous sommes navrés, mais le produit ne peut pas être utilisé pour le démarrage des voitures. Cependant, il peut être utilisé comme source d'alimentation électrique pour les automobiles. Vous pouvez recharger la voiture via un cordon d'alimentation Jackery, qui peut être acheté séparément.













Q : Pourquoi la sortie pour les appareils à faible puissance s'éteint-elle automatiquement après plusieurs heures ?

R : Si vous oubliez d'éteindre la sortie (ce qui vide la batterie), le mode faible consommation sera désactivé par défaut. C'est-à-dire que lorsque le port est connecté à un appareil à faible charge (sortie CA \leq 25W, sortie USB \leq 2W, prise allume-cigare \leq 2W) pendant 12 heures, l'appareil sera automatiquement éteint. Si vous souhaitez reprendre la recharge, appuyez sur le bouton prise allume-cigare/le bouton USB/le bouton CA pour redémarrer l'appareil. Si vous souhaitez activer le mode faible consommation, restez appuyé sur le bouton CA et sur AFFICHAGE jusqu'à ce que l'icône du Mode faible consommation  apparaisse à l'écran. Si vous devez désactiver le Mode faible consommation, répétez l'opération ci-dessus jusqu'à .

Q : Pourquoi l'indicateur de fonctionnement de la sortie USB s'allume-t-il ? Est-ce parce que le dispositif de charge n'a pas d'entrée de charge ou parce qu'il ne peut pas fonctionner normalement ?

R : Veuillez d'abord vérifier si le dispositif de charge est cassé. Si le dispositif est normal, appuyez sur le bouton USB pour redémarrer la sortie.

Dépannage

Erreurs	Types	Solutions
Code d'erreur (F0-F9)	 échec de la communication BMS	Contactez notre service après-vente
	 défaut de communication de l'onduleur	Contactez notre service après-vente
	 défaut de communication du module de charge	Contactez notre service après-vente
	 défaillance de la batterie	Contactez notre service après-vente
	 surtension de la batterie	Contactez notre service après-vente
	 sous-tension de la batterie	Contactez notre service après-vente
	 erreur de l'onduleur	Contactez notre service après-vente
	 erreur du module de charge	Contactez notre service après-vente
	 Protection contre les surintensités et les courts-circuits lors de la charge ou de la décharge	Résolvez le problème en débranchant la prise ou les appareils électriques ; le produit peut reprendre son fonctionnement normal. Si le problème n'est pas résolu, veuillez vous adresser à notre service après-vente.
 Protection contre les surintensités/courts-circuits de la sortie CC	Retirez les appareils électriques pour reprendre le fonctionnement normal du produit. Si le problème n'est pas résolu, veuillez vous adresser à notre service après-vente.	
	Avertissement de basse température	Une fois la batterie refroidie, le produit peut reprendre son fonctionnement normal.
	Avertissement de température élevée	Le produit peut reprendre son fonctionnement normal dès que la température ambiante aura augmenté.

Garantie

Remarque : nous ne fournissons notre garantie qu'aux acheteurs qui ont acheté le produit sur Amazon (Jackery Inc), sur le site web Jackery ou chez les revendeurs locaux autorisés.

Garantie limitée

Jackery Inc. garantit au consommateur initial que le produit Jackery sera exempt de défauts de fabrication et de matériel dans des conditions d'utilisation normales par le consommateur pendant la période de garantie applicable identifiée dans la section « Période de garantie » ci-dessous, sous réserve des exclusions énoncées ci-dessous.

Cette déclaration de garantie énonce l'obligation de garantie totale et exclusive de Jackery. Nous n'assumerons ni n'autoriserons aucune personne à assumer pour nous, aucune autre responsabilité en rapport avec la vente de nos produits.

Période de garantie

La période de garantie des produits Jackery power est de 36 mois. Dans chaque cas, la période de garantie est mesurée à compter de la date d'achat par l'acheteur consommateur d'origine. Le reçu de vente du premier achat du consommateur, ou toute autre preuve documentaire raisonnable, est requis afin d'établir la date de début de la période de garantie.

Échanger

Jackery remplacera (aux frais de Jackery) tout produit Jackery qui ne fonctionnera pas pendant la période de garantie applicable en raison d'un défaut de fabrication ou de matériel. Un produit de remplacement assume la garantie restante du produit d'origine.

Limité à l'acheteur consommateur d'origine

La garantie du produit Jackery est limitée au consommateur d'origine et n'est transférable à aucun autre propriétaire ultérieur.

Jackery Inc.

© Copyright 2012-2022 Jackery Inc. Toutes les marques commerciales citées dans le présent document sont la propriété de leurs détenteurs respectifs.

Les seules garanties relatives aux produits et services Jackery sont énoncées dans les déclarations de garantie accompagnant ces produits et services. Jackery ne peut être tenu pour responsable des erreurs ou omissions techniques ou rédactionnelles contenues dans le présent document.

Première édition : janvier 2022. Numéro de pièce du document : J2000P-UM-001. Ce guide de l'utilisateur décrit les caractéristiques communes à la plupart des modèles.

Jackery Inc.

48531 WARM SPRINGS BLVD, STE 408, FREMONT, CA 94539

Tel: 1-888-502-2236(US) E-mail: hello@jackery.com Website: www.jackery.com